

GLOBE LED, Small & Large



Optik: Linser
Material: Aluminum, stål, glas
Ljuskälla: LED

Specifikation

Diameter Small = 365mm Large = 507mm

Vikt: Small = 6,2kg Large = 10,4kg

Täthetsklass IP66

Elsäkerhetsklass IEC-EN60598 I EU, II EU



ANVÄNDNINGS- OMRÅDEN

- Huvudleder
- Mindre vägar
- Vägkorsningar
- Lokalgator och GC-vägar.
- Parker
- Parkeringsplatser
- Bostadsområden
- Torg
- Affärscentrum

Produktbeskrivning

En dekorativ med den senaste LED tekniken. Tillverkad av pulverlackad aluminium, med eller utan härdat planglas.

Levereras med förmonterad kabel. LED's och drivdon byts enkelt med snabbkontakt som är monterat på en och samma enhet, skruvmejsel krävs. Armaturfäste för wirehängning finns.

Effektiv kylning för att maximera diodernas livslängd.
LED kylflänsar sitter dolt och skyddade från skräp.

SPECIFIKATION

Certifierad:	Nej, armatur uppfyller kraven i EN60598-2-3
Framtidssäkrad med automatiserat underhåll:	Nej
Ljuskälla:	LED
Överspänninsskydd, Transientskydd:	6kV, 8kV, 10kV
Programmerbar version:	Inventronics EBS-Series
Ej programmerbara versioner:	25W, 32W, 50W, 75W, 100W
Ljusutbyte:	4000K 110-140 lm/W som standard 3000K 100-135 lm/W På begäran
Korrelerad färgtemperatur:	4000K som standard, (alt. 3000K)
Färgåtergivningningsindex:	CRI70
SDCM:	>5
Bibehållet Ljusflöde enligt L80F10:	100,000h
Bibehållet Ljusflöde enligt L70	175,000h IESNA LM80
Temperaturintervall vid drift:	-30° till +30°C, LED modul är skyddad mot direkt solljus
Driver/LEDs underhåll:	Utbytbar med snabbkontakt, skruvmejsel krävs
Nätspänning:	220-240 V AC/50-60 Hz
EMC:	Driver/armatur enligt EN55015, EN61000-2-3, EN61547
Optik:	Linser med gatuoptik samt rundstrålande
Material:	Pressad aluminiumplåt, stålrör
Vikt:	6,2-10,4kg
Färg utbytbar armaturhus:	Ljusgrå/silver RAL9006, valfri färg på offert
Färg utbytbar modul:	Vit
Stolfäste:	Ø48 alt. Ø60, flera olika typer finns
Rekommenderad montagehöjd:	3m - 5m. Ca. 2,5-3m rekommenderas
Max SCx:	0,095m ² alt 0,17m ²
Förmonterad installationskabel	Ja

Wirefäste för Globe

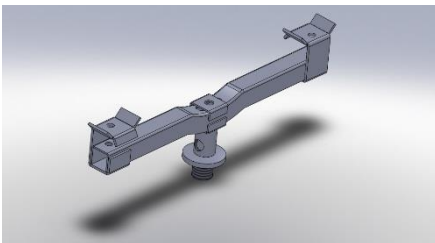

Small

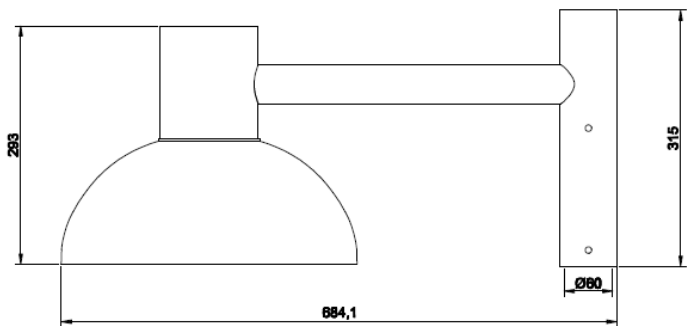
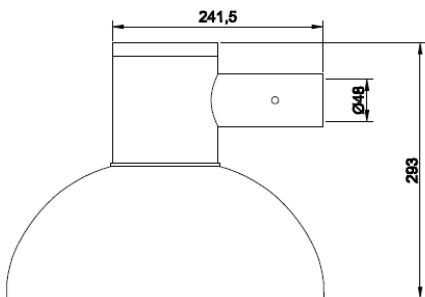
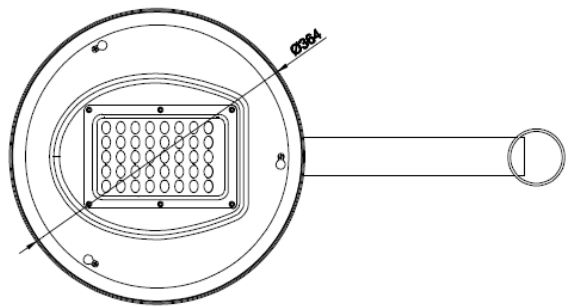

Large

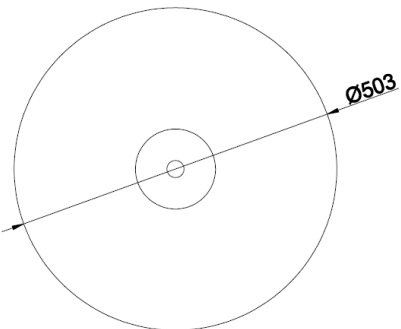
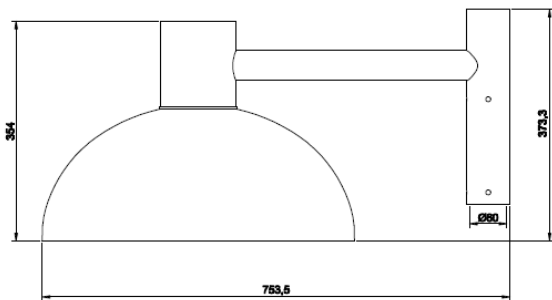
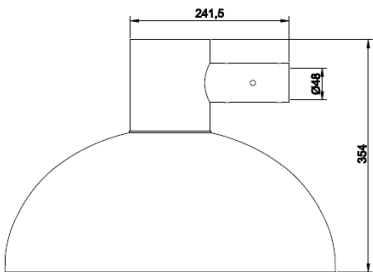

STRIHL SCANDINAVIA AB
WWW.STRIHL.SE
+46 (0)300-569980